

Einsteigerpaket für den Etikettendruck

Thermotransfer-Drucker, Software, Etiketten, Farbband und Start-Hilfe per online-Support

Jetzt durchstarten mit einem schlanken Etikettendrucker aus der Godex RT200-Serie! – Ideal bei Platzmangel und schmalen Budget!

Sie machen den Umstieg leicht von der Handbeschriftung auf Etikettendruck via Computer: Die schlanken Thermotransfer-Drucker der Godex RT-Serie begnügen sich mit wenig Stellfläche (245 x 135 mm) und fügen sich gefällig auch in kleinste Büros. Engen Budgets kommt das Starter-Paket mit seiner knappen Kalkulation entgegen. Der Preis für Etikettendrucker inklusive Farbband, 1 Rolle Etiketten und Etikettendruck-Software eXtra4 komplett im Set überzeugt auch Spar-Füchse.

- **Komplett-Set zum sofort Loslegen**
- **Günstiger Paket-Preis:**
ca. € 60 Ersparnis gegenüber Einzelkauf
- **Geringer Platzbedarf**
dank schmaler Bauform:
24,5 x 17,5 x 13,5 cm
- **Druck kratzfest, beständig**
im Ultraschallbad und unter UV
- **slimLINE Etiketten frei wählbar**
aus Lager-Sortiment
- **Software für Etikettendruck**
eXtra4<winIII> Edition „Basic“
optimal für Einsteiger
- **Programm inklusive Artikel-
und Adressverwaltung**
- **Start-Hilfe inklusive:**
1 Stunde online-Support im
Preis eingeschlossen



449,- €

Paket-Preis
mit 200 dpi
mit 300 dpi 519,- €

Durch die allgemeine
Kostensituation können wir
unsere Preise nicht mehr
über längere Zeit konstant halten,
sondern müssen sie permanent
den Beschaffungsmärkten anpassen.
Tagesaktuelle Preise erfragen Sie
bitte in unserem Webshop!

www.extra4shop.de

extra4.com

Etikettendrucker

Thermotransfer-Drucker – slimLINE-Klasse, 2"



61 G-RT200

inkl. online-Support

Godex RT200, 200 dpi

61 G-RT230

inkl. online-Support

Godex RT230, 300 dpi

3 Jahre Gewährleistung des Herstellers (bring-in-service)

Auf Anfrage auch mit Farbdisplay lieferbar

- Druckbreite 54 mm, ausschließlich für Etiketten slimLINE mit max. 60 mm Bahnbreite
- Schmale Bauform mit geringem Platzbedarf: 245 x 175 x 135 mm (LxBxH)
- Einzel-Ausdruck von Etiketten ohne Etikettenverlust durch reibungslose vorwärts/rückwärts-Bewegung der Etikettenbahn
- Kalibrierungstaste für schnelles Justieren auch komplexer Etikettenformen per Knopfdruck
- Serielle, USB-, Ethernet-Schnittstelle

Software

extra[®] 4

Software + Service

Software für Etikettierung und Identifikation inklusive zugehöriger Dienstleistungen vertreibt unser Tochterunternehmen eXtra4 Software + Service GmbH!

eXtra4<winIII>

Software für Etikettendruck

- **Etiketten-Design bereits erledigt**
 - Sofort zum Druck ohne zeitaufwändige Etikettengestaltung
 - Einfach aus über 1.000 Etiketten-Designs auswählen
 - Mehr als 400 integrierte Etiketten-Formen
- **Lokale Datenbank inklusive**
 - Zur Speicherung von Artikelnummern
 - Einfache Verwaltung über Artikel-Nummer
 - Zur Pflege von Kunden- und Lieferanten-Adressen
- **Systemvoraussetzungen**
 - Microsoft Windows 7/8(i)/10
 - Apple (via Crossover) macOS (Sierra/.../Catalina)
 - Linux (via Crossover) z.B. Ubuntu

92 X4W3-B

eXtra4<winIII> Edition „Basic“

Site-Lizenz inklusive online-Support (10 x 6 min)

Einmal kaufen – dauerhaft nutzen auf beliebiger Anzahl von Computern in einem Geschäft!



Kostenlose Testversion

unter www.eXtra4.com –
Jetzt Download anfordern!

Interessieren Sie sich für die Programm-Features weiter ausgebauter Software-Versionen, lassen sich höhere Editionen nachträglich aktivieren oder zunächst als **Trial für 60 Tage** freischalten



Thermotransfer-Farbbänder

Ref.Nr.	Bahnbreite (mm)	Farbe	Rollenkern	Länge (m)	ab 1 Stück	ab 5 Stück	ab 10 Stück
Qualität wischfest 81 TTW1-057Y	57	schwarz	0,5 Zoll	74	7,50 €/Rolle	7,10 €/Rolle	6,70 €/Rolle
Qualität kratzfest 81 TTK1-057Y	57	schwarz	0,5 Zoll	74	8,50 €/Rolle	8,05 €/Rolle	7,70 €/Rolle

Schlaufen-Etiketten

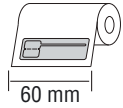
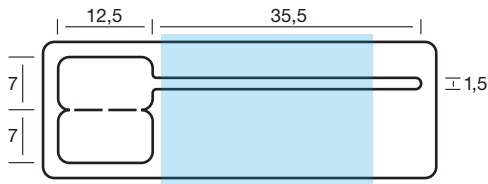

38 mm
1.000



Schmale Schlaufe

34 1448R K1

04.04.2023

TTK-Plus,
weiß glänzend

A1, A2, A3 81 TTK1-065Z, 81 TTK1-057Y

	1.250	5.000	10.000	20.000	30.000	50.000
€ / 1.000	57,95	53,10	48,25	40,55	34,10	31,00
€ / ☉	57,95	53,10	48,25	40,55	34,10	31,00

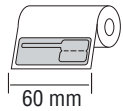
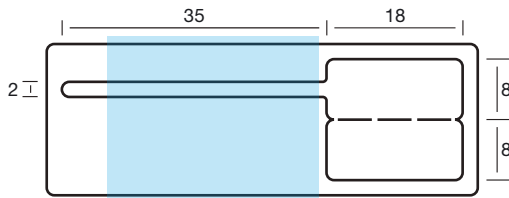

38 mm
1.000



Schmale Schlaufe

34 1653R K1

17.04.2023

TTK-Plus,
weiß glänzend

A1, A2, A3 81 TTK1-065Z, 81 TTK1-057Y

	1.000	3.000	5.000	10.000	20.000	30.000
€ / 1.000	52,85	48,55	44,20	37,35	31,35	28,65
€ / ☉	52,85	48,55	44,20	37,35	31,35	28,65

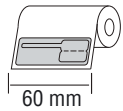
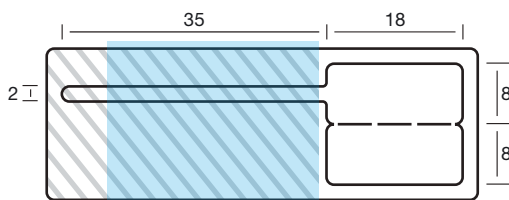

38 mm
1.000



Transparente, schmale Schlaufe

34 1653R Z1

17.04.2023

TTK-PlusZ,
weiß glänzend

A1, A2, A3 81 TTK1-065Z, 81 TTK1-057Y

	1.000	3.000	5.000	10.000	20.000	30.000
€ / 1.000	61,95	55,80	49,60	39,70	34,40	30,80
€ / ☉	61,95	55,80	49,60	39,70	34,40	30,80

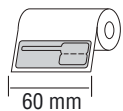
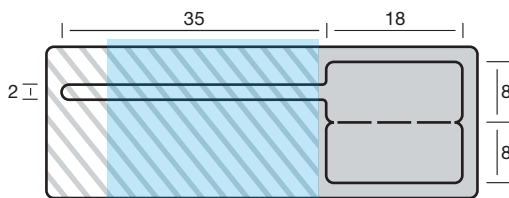

38 mm
1.000



Transparente, schmale Schlaufe

Farbig

34 1653R Z1SI

17.04.2023

TTK-PlusZS,
silber metallic, matt

A1, A2, A3 81 TTK1-065Z, 81 TTK1-057Y

	1.000	3.000	5.000	10.000	20.000	30.000
€ / 1.000	61,95	55,80	49,60	39,70	34,40	30,80
€ / ☉	61,95	55,80	49,60	39,70	34,40	30,80

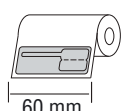

38 mm
1.000



34 1653R Z1GO

17.04.2023

TTK-PlusZG,
gold metallic, matt

A1, A2, A3 81 TTK1-065Z, 81 TTK1-057Y

	1.000	3.000	5.000	10.000	20.000	30.000
€ / 1.000	61,95	55,80	49,60	39,70	34,40	30,80
€ / ☉	61,95	55,80	49,60	39,70	34,40	30,80

- Transparenter Bereich
- Etikett(en)
- Geeignete Drucker
- Rollenkern
- Leimfreie Zone
- Etikettenmaterial
- Farbbandempfehlung
- Etiketten je Rolle

slimLINE Schlanke Thermotransfer-Drucker mit Standard-Rollenkern, Durchmesser 38 mm/1,5 Zoll, max. Bahnbreite 60 mm, dafür passende Etiketten und geeignete Farbbänder

Weitere slimLINE Etiketten-Formen siehe aktueller Katalog und auf Anfrage. Sämtliche Preise zzgl. USt.

Schlaufen-Etiketten

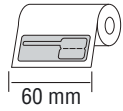
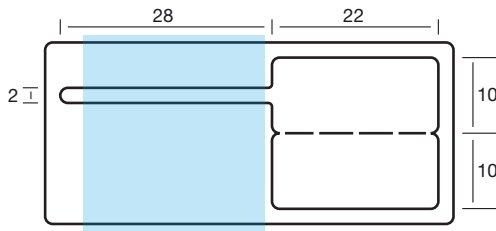

38 mm
1.000



Schmale Schlaufe

34 2050IR K1

26.04.2023

TTK-Plus,
weiß glänzend

A1, A2, A3 81 TTK1-065Z, 81 TTK1-057Y

	1.000	3.000	5.000	10.000	20.000	30.000
€ / 1.000	52,85	48,55	44,20	37,35	31,35	28,65
€ / ☉	52,85	48,55	44,20	37,35	31,35	28,65

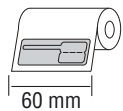

38 mm
2.500



34 2050IR LC1

26.04.2023

TTK-LC,
weiß glänzend

Low-Cost-Folie für einfache Auszeichnung
ohne höhere Anforderungen

A1, A2, A3 81 TTK1-065Z, 81 TTK1-057Y

	2.500	5.000	10.000	20.000	30.000	50.000
€ / 1.000	34,85	31,75	28,65	26,20	23,85	21,70
€ / ☉	87,13	79,38	71,62	65,50	59,63	54,25

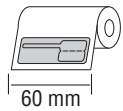
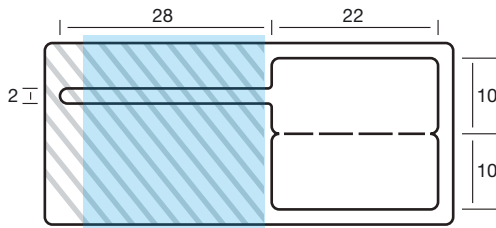

38 mm
1.000



Transparente, schmale Schlaufe

34 2050IR Z1

26.04.2023

TTK-PlusZ,
weiß glänzend

A1, A2, A3 81 TTK1-065Z, 81 TTK1-057Y

	1.000	3.000	5.000	10.000	20.000	30.000
€ / 1.000	61,95	55,80	49,60	39,70	34,40	30,80
€ / ☉	61,95	55,80	49,60	39,70	34,40	30,80

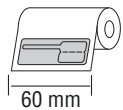
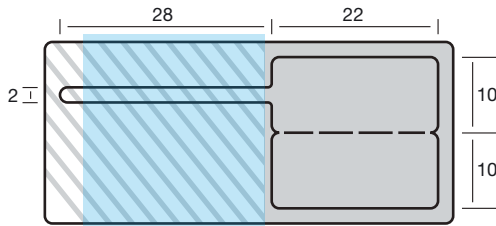

38 mm
1.000



Transparente, schmale Schlaufe

Farbig

34 2050IR Z1SI

26.04.2023

TTK-PlusZS,
silber metallic, matt

A1, A2, A3 81 TTK1-065Z, 81 TTK1-057Y

	1.000	3.000	5.000	10.000	20.000	30.000
€ / 1.000	61,95	55,80	49,60	39,70	34,40	30,80
€ / ☉	61,95	55,80	49,60	39,70	34,40	30,80

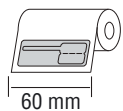

38 mm
1.000



34 2050IR Z1GO

26.04.2023

TTK-PlusZG,
gold metallic, matt

A1, A2, A3 81 TTK1-065Z, 81 TTK1-057Y

	1.000	3.000	5.000	10.000	20.000	30.000
€ / 1.000	61,95	55,80	49,60	39,70	34,40	30,80
€ / ☉	61,95	55,80	49,60	39,70	34,40	30,80

Transparenter Bereich	Etikett(en)	Geeignete Drucker	Rollenkern
Leimfreie Zone	Etikettenmaterial	Farbbandempfehlung	Etiketten je Rolle

Weitere slimLINE Etiketten-Formen siehe aktueller Katalog und auf Anfrage. Sämtliche Preise zzgl. USt.

Schlaufen-Etiketten

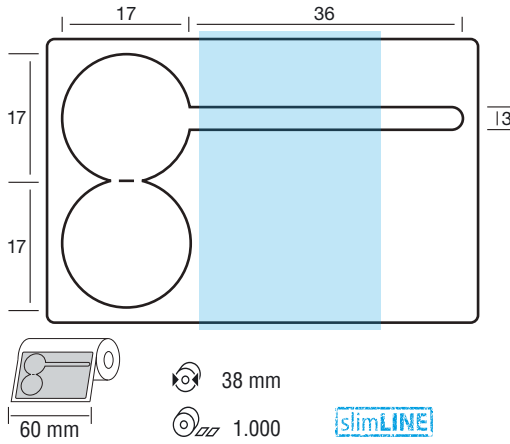

34 3454R K1

01.05.2023

TTK-Plus, weiß glänzend

A1, A2, A3 81 TTK1-065Z, 81 TTK1-057Y

	1.000	3.000	5.000	10.000	20.000	30.000
€ / 1.000	78,15	71,80	65,35	54,70	45,80	41,70
€ / ☉	78,15	71,80	65,35	54,70	45,80	41,70

Faden-Etiketten

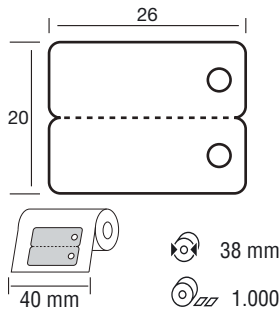

35 2026 K1

08.05.2023

TTK-Plus, weiß glänzend

A1, A2, A3 81 TTK1-065Z, 81 TTK1-057Y

	1.000	3.000	5.000	10.000	20.000	30.000
€ / 1.000	61,90	57,80	53,60	46,50	40,20	36,15
€ / ☉	61,90	57,80	53,60	46,50	40,20	36,15

Ketten-Etiketten

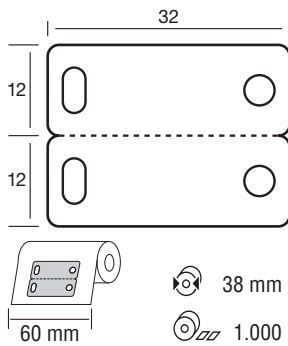

45 2432 K1

08.05.2023

TTK-Plus, weiß glänzend

A1, A2, A3 81 TTK1-065Z, 81 TTK1-057Y

	1.000	3.000	5.000	10.000	20.000	30.000
€ / 1.000	75,05	70,40	65,65	57,05	49,80	45,60
€ / ☉	75,05	70,40	65,65	57,05	49,80	45,60

Haftetiketten

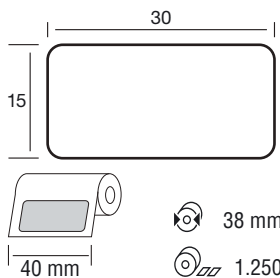

31 1530 P1

11.05.2023

TTK-PAP, Papier, weiß

A1, A2, A3 81 TTW1-060Z, 81 TTW1-057Y

	1.250	5.000	10.000	20.000	30.000	50.000
€ / 1.000	20,65	17,20	14,40	12,05	9,90	8,35
€ / ☉	25,81	21,50	18,00	15,06	12,38	10,44

Transparenter Bereich	Etikett(en)	Geeignete Drucker	Rollenkern
Leimfreie Zone	Etikettenmaterial	Farbbandempfehlung	Etiketten je Rolle

Weitere slimLINE Etiketten-Formen siehe aktueller Katalog und auf Anfrage. Sämtliche Preise zzgl. USt.